

**Проектирование и реализация
пользовательского интерфейса
интернет-приложений
в рамках процесса разработки,
соответствующего стандартам ISO 9001:2000**

**Суцова Наталья,
eVelopers Corp.
28 октября 2005**

**ISO 9001:2000
Certified**



План

- Представление компании
- Процесс разработки ПО, принятый в компании
- Процессы, направленные на разработку пользовательского интерфейса
- Технологические аспекты (организация приложения в целом и реализация ПИ в частности)
- Тестирование
- Ограничения применения описанного процесса

Нам трудно, но мы стараемся

- Понять, чего хочет заказчик
- Документировать все детали ПИ
- Донести детали требований от системного архитектора до разработчика ПИ
- Описать многообразие поведения web-based приложений
- Осуществить development и redevelopment
- Тестировать

eVeloopers Corp.

- Основана в 1999 году
- Аутсорсинг в области разработки ПО
- Программные решения для электронного бизнеса на платформах Java и Oracle
 - решения для производителей полупроводников
 - решения для компаний, предоставляющих брокерские услуги
 - электронная коммерция
 - управление контентом
 - интегрированные Internet/Intranet/Extranet системы

Процесс разработки

- Основан на Rational Unified Process
- Полностью документирован с использованием UML
- Внедрен в 2001 году
- Сертифицирован по ISO 9001:2000



**ISO 9001:2000
Certified**

Our DNA

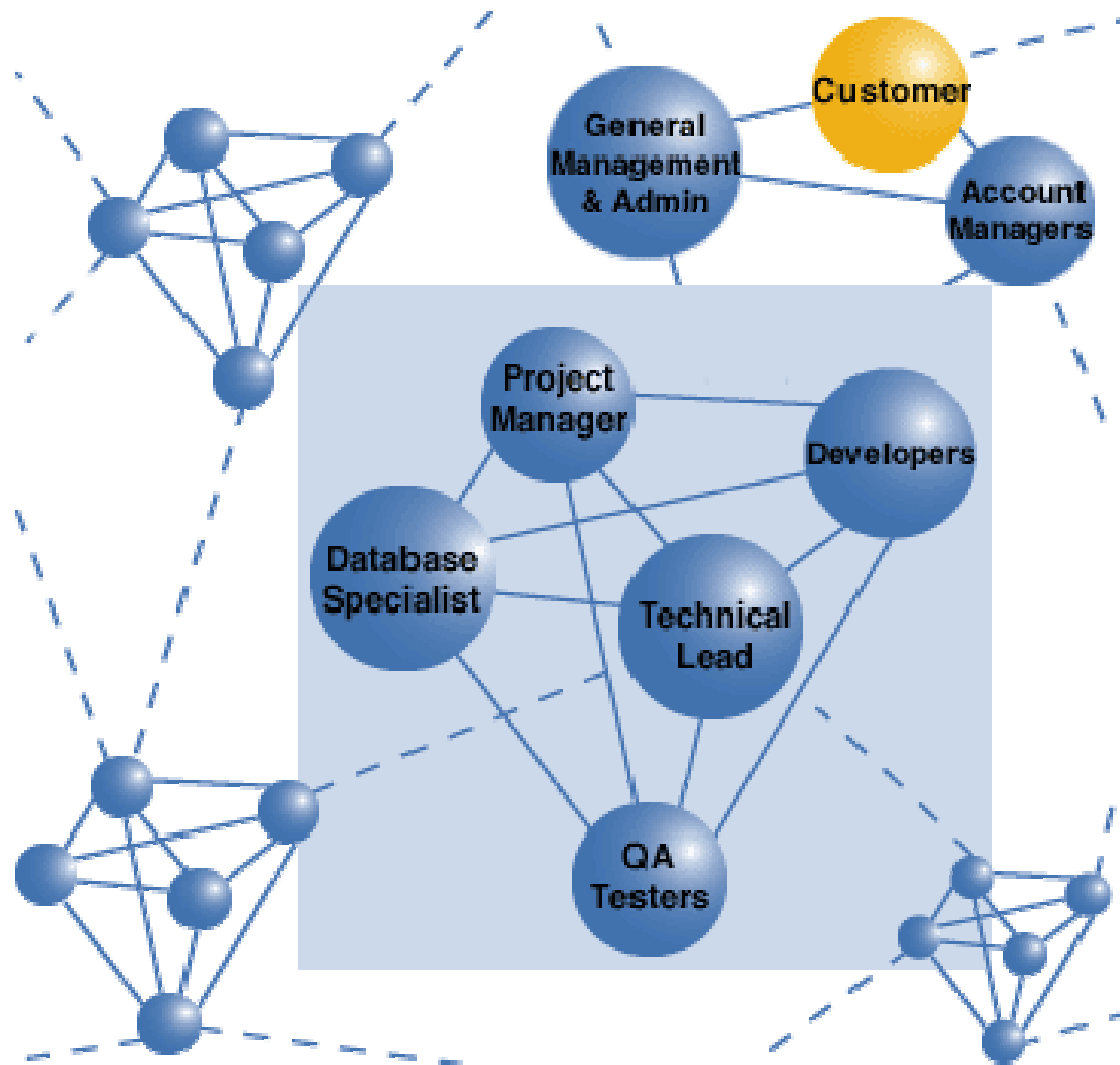

7 eSteps™

Project, Configuration & Change Control Management

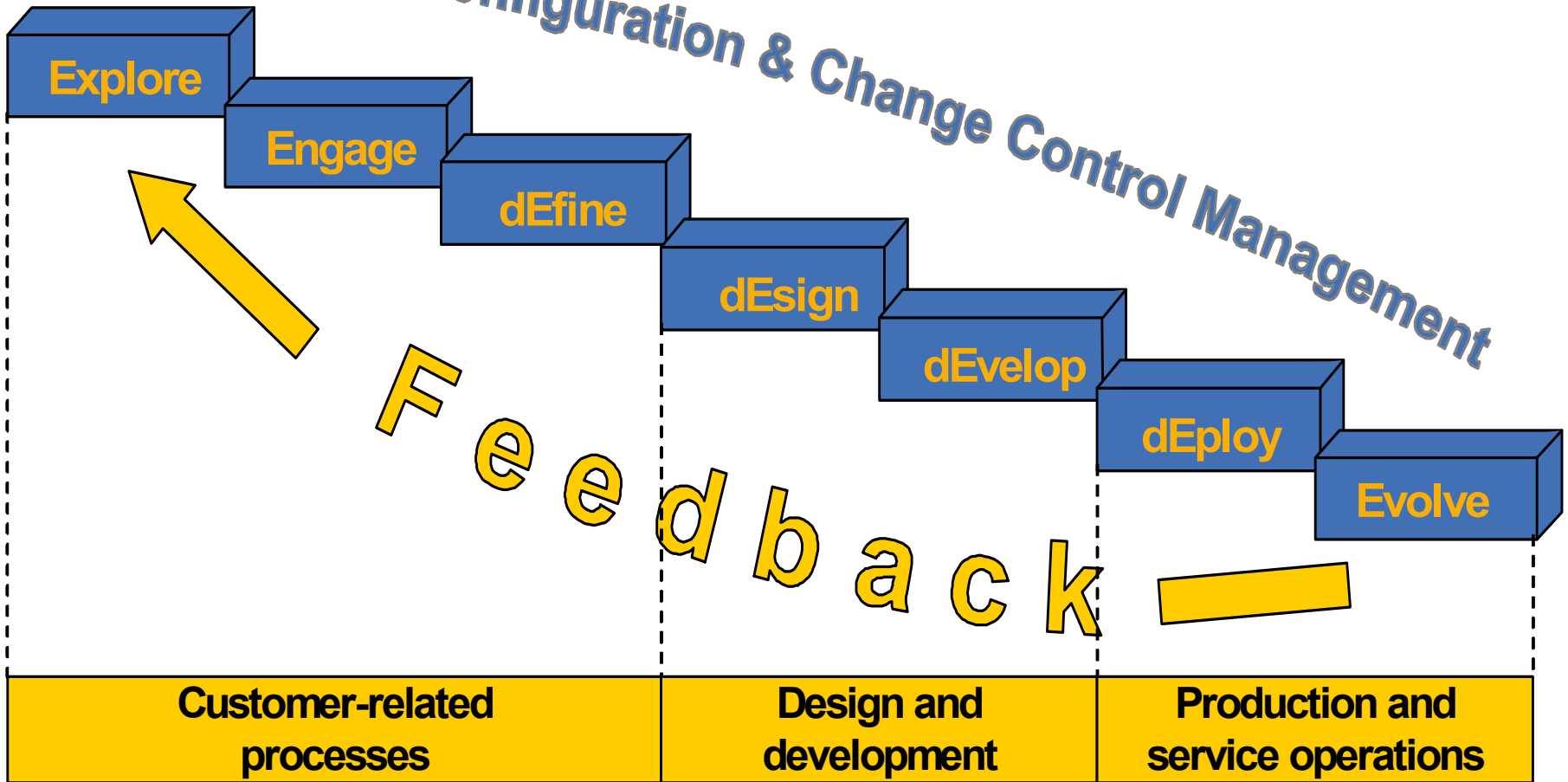

7 eSteps™ life cycle model

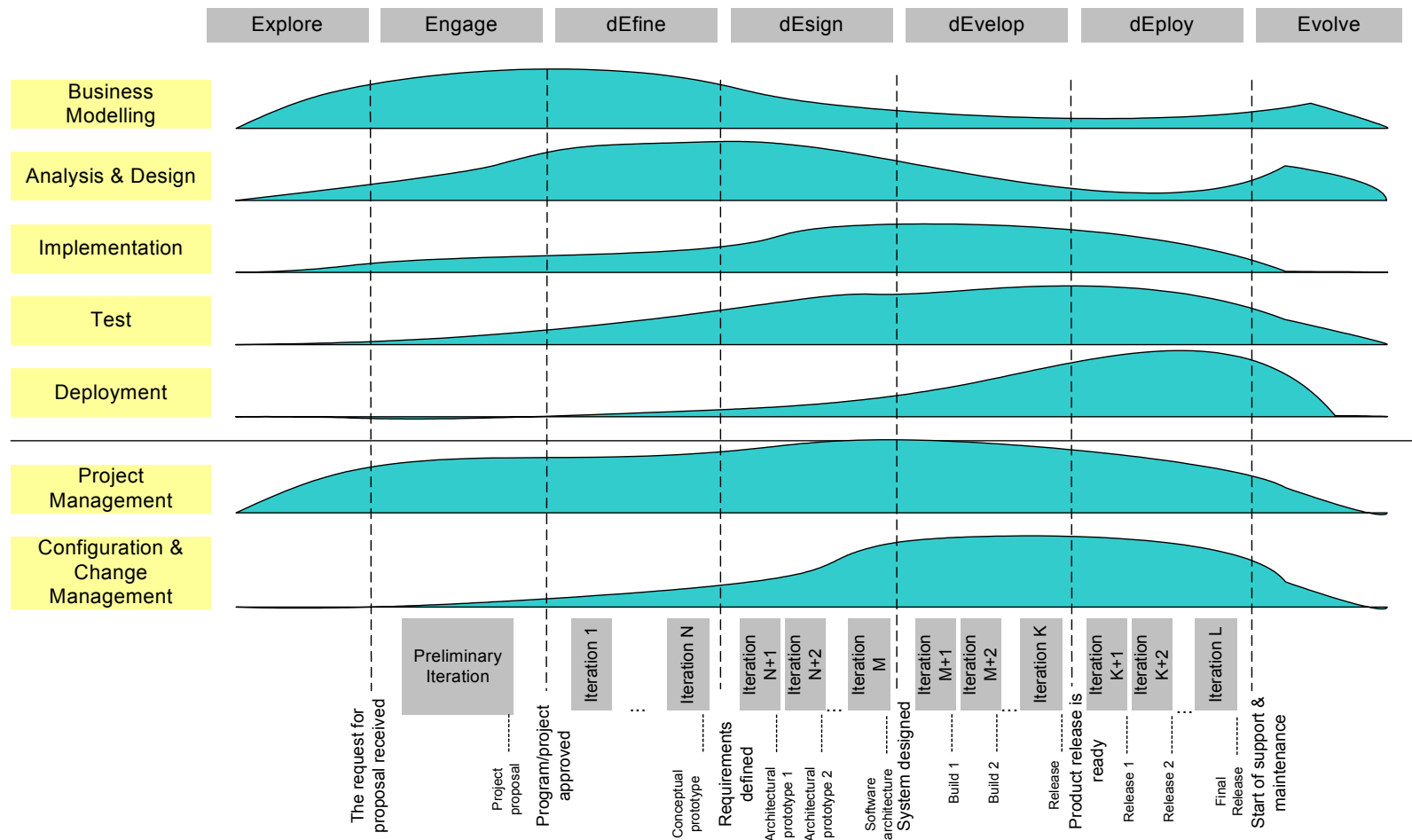

7 eSteps™ workflow diagram

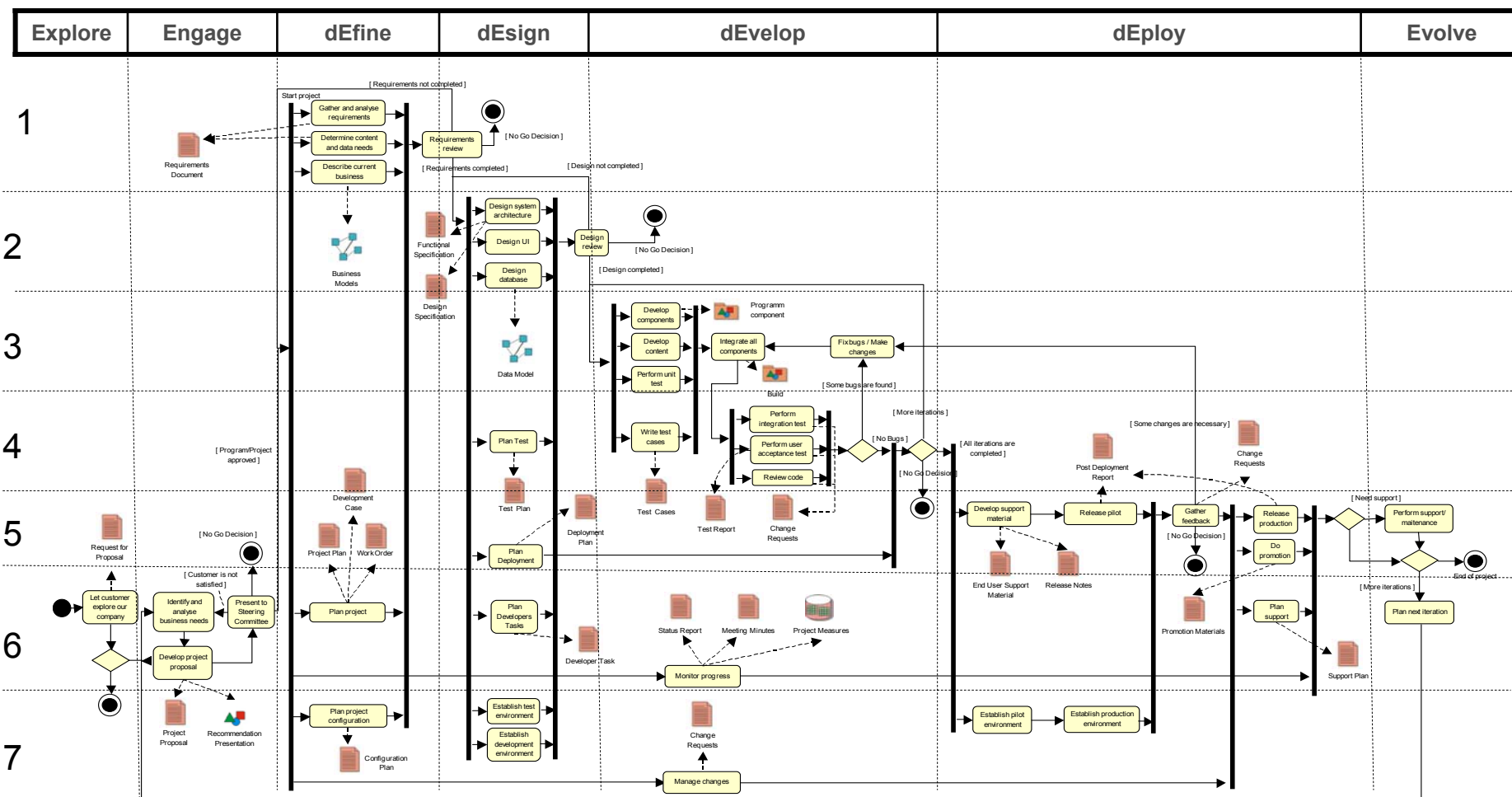

Роли специалиста по ПИ

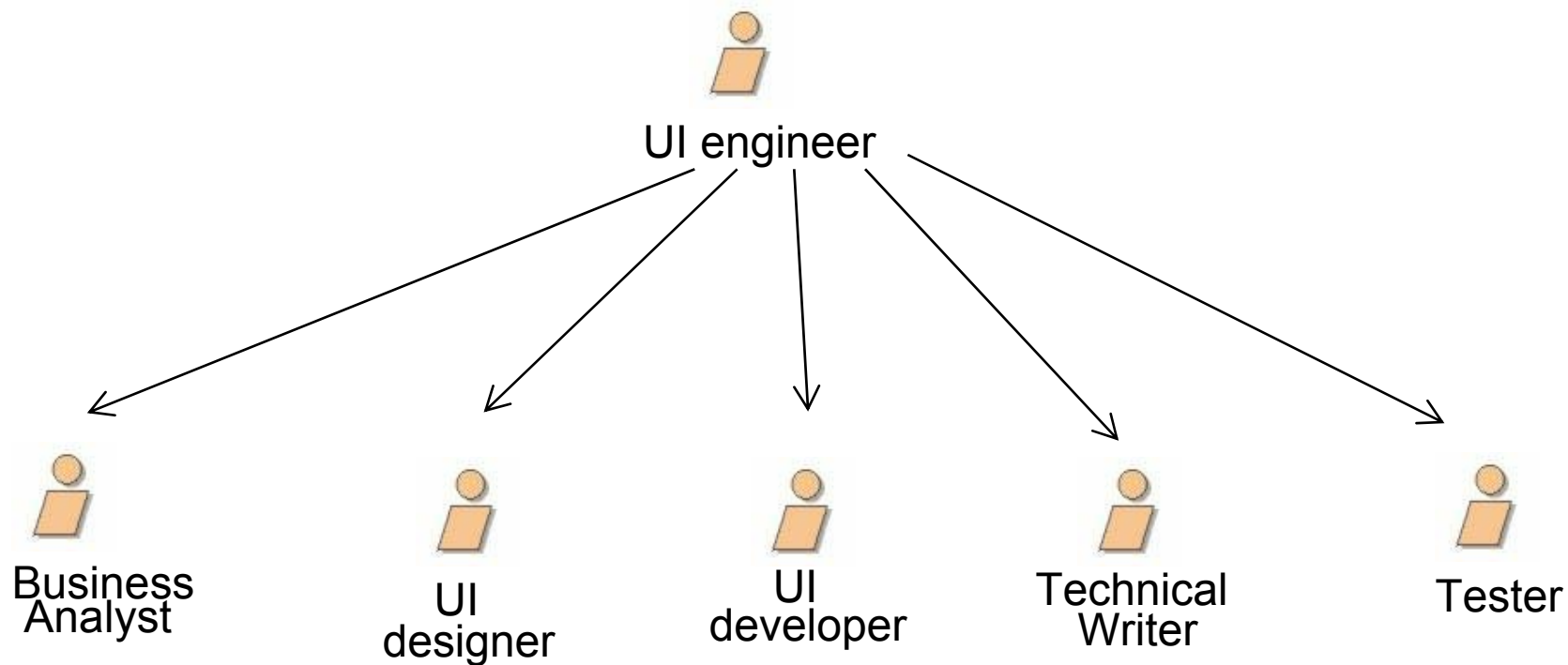

Документы, в разработке которых участвует специалист по ПИ

- Глоссарий
- Бизнес-модель
- Требования
- Функциональная спецификация
- Модель данных
- Прототип
- Тесты
- Руководство пользователя
- Демонстрационные и обучающие материалы

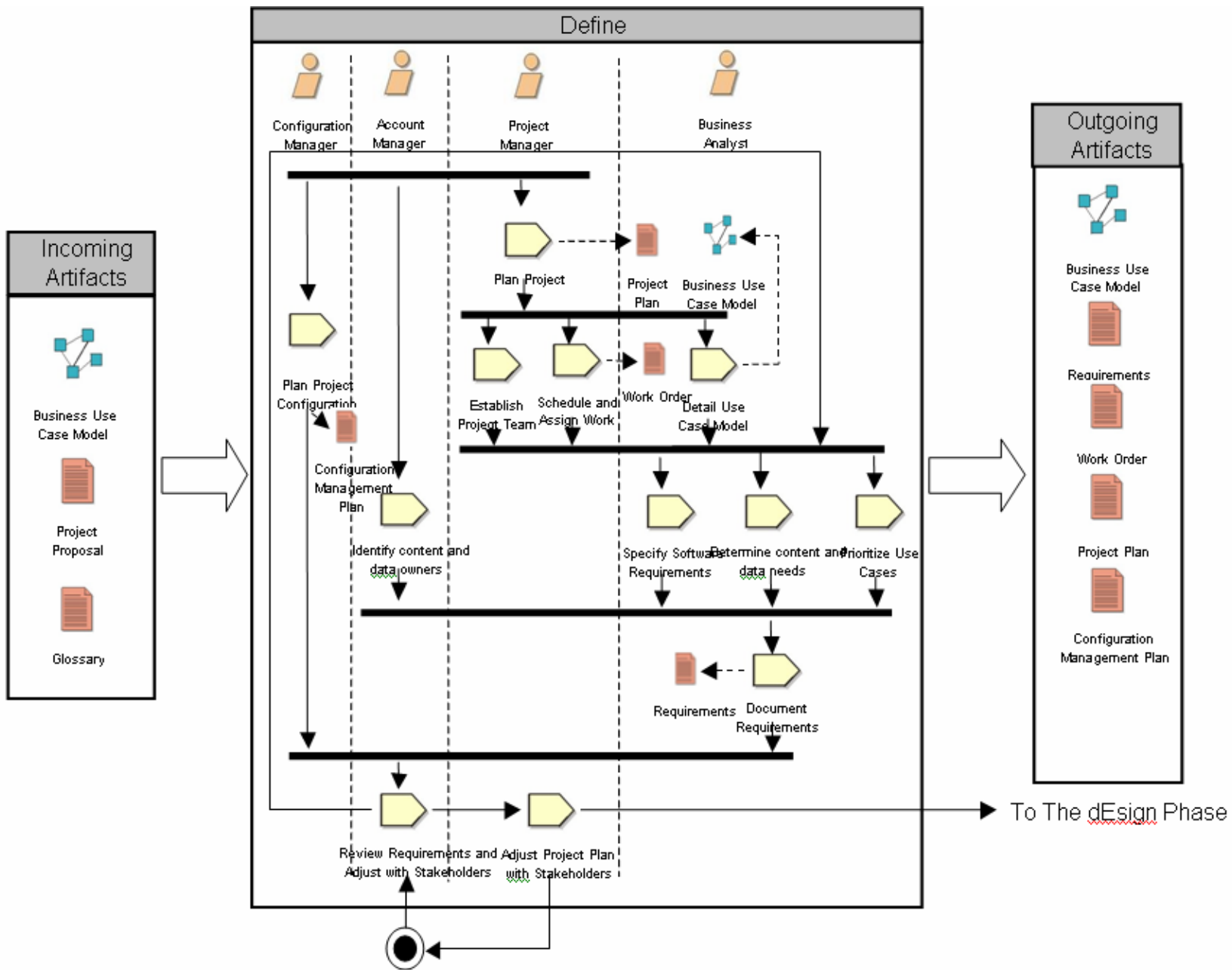

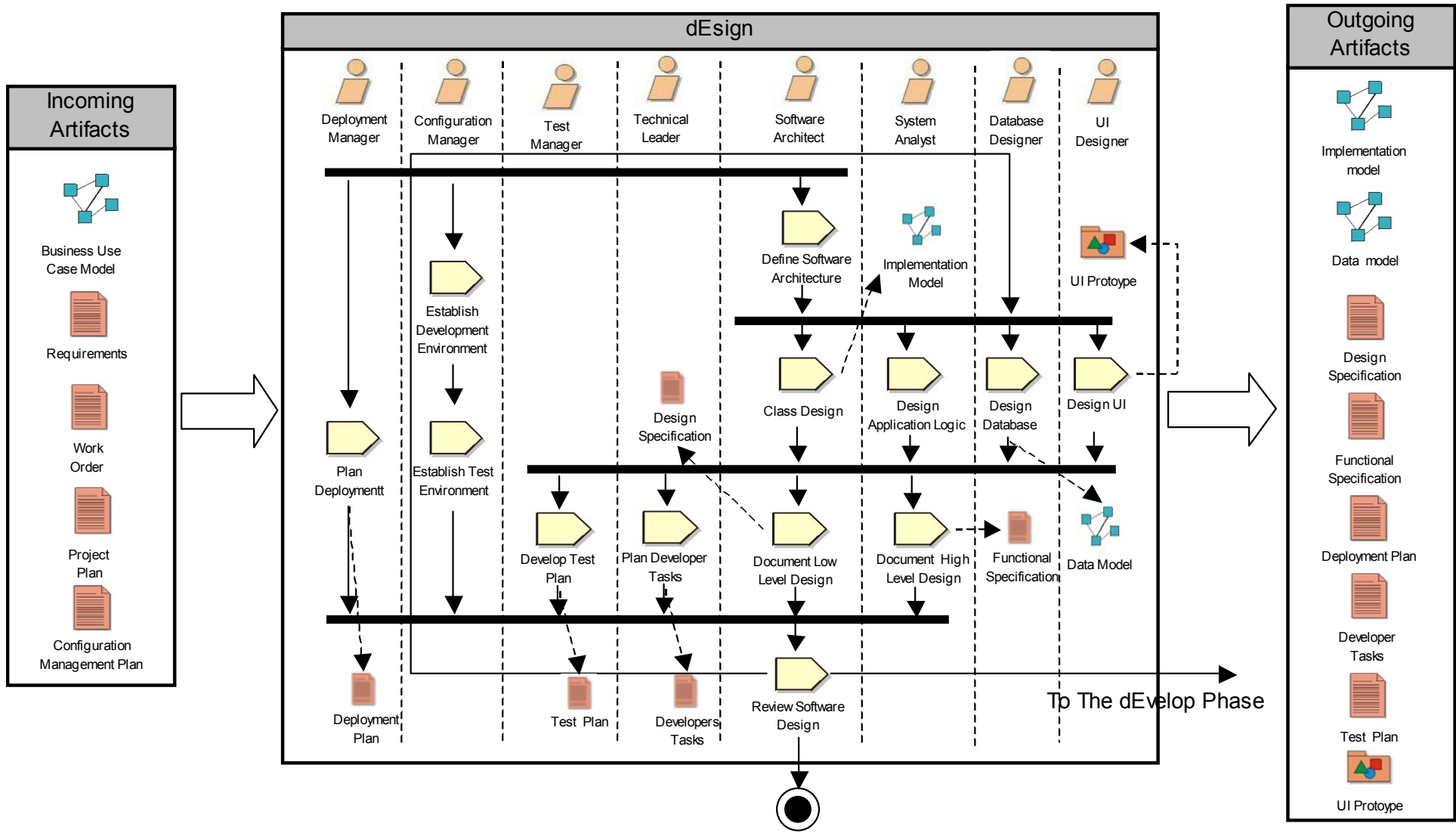

Построение документации

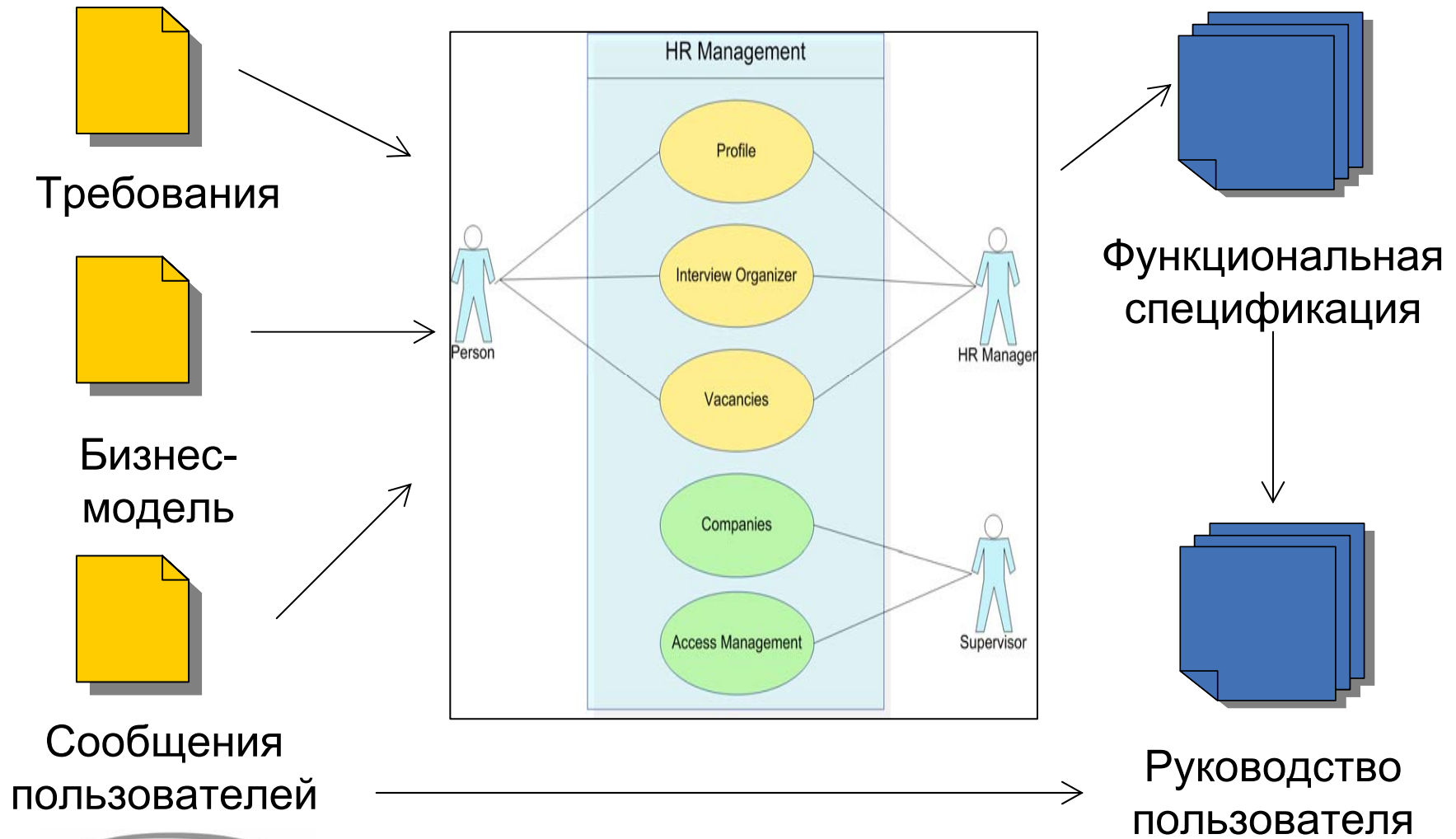

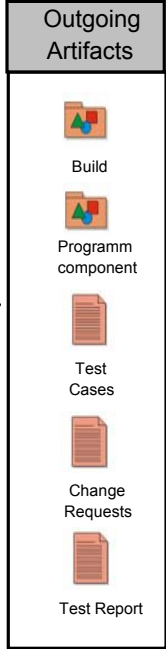
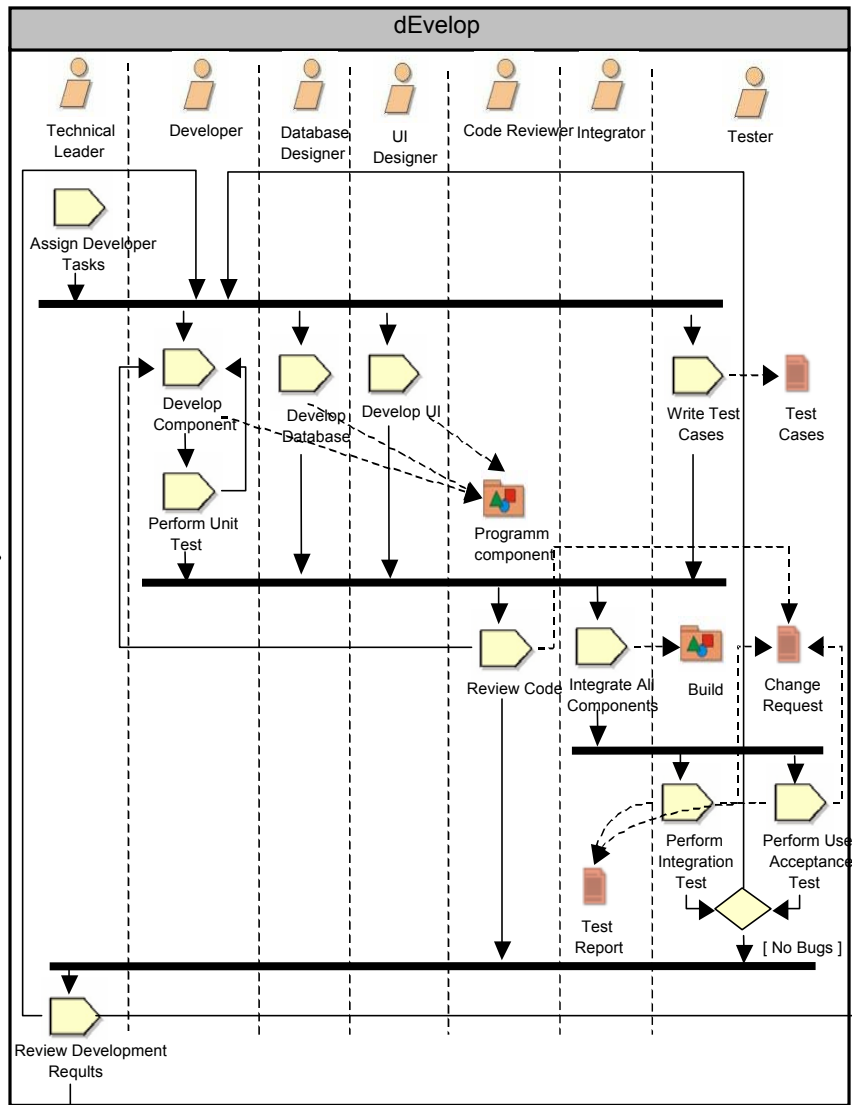
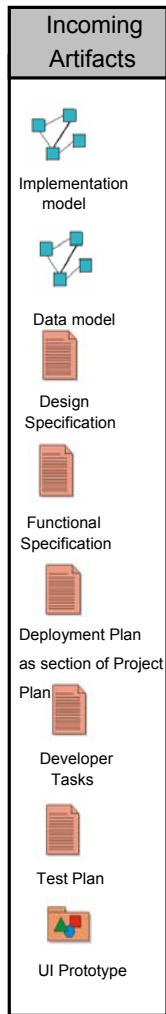

Типичное приложение: MVC модель

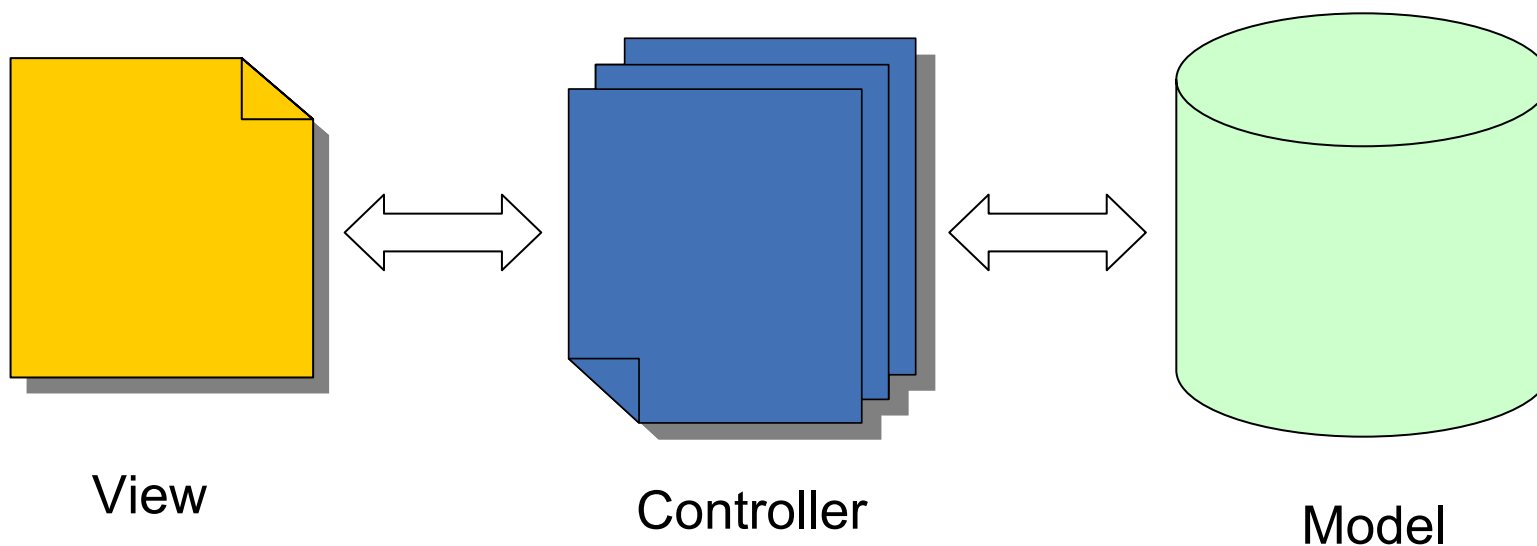

View: Content – Presentation - Behavior

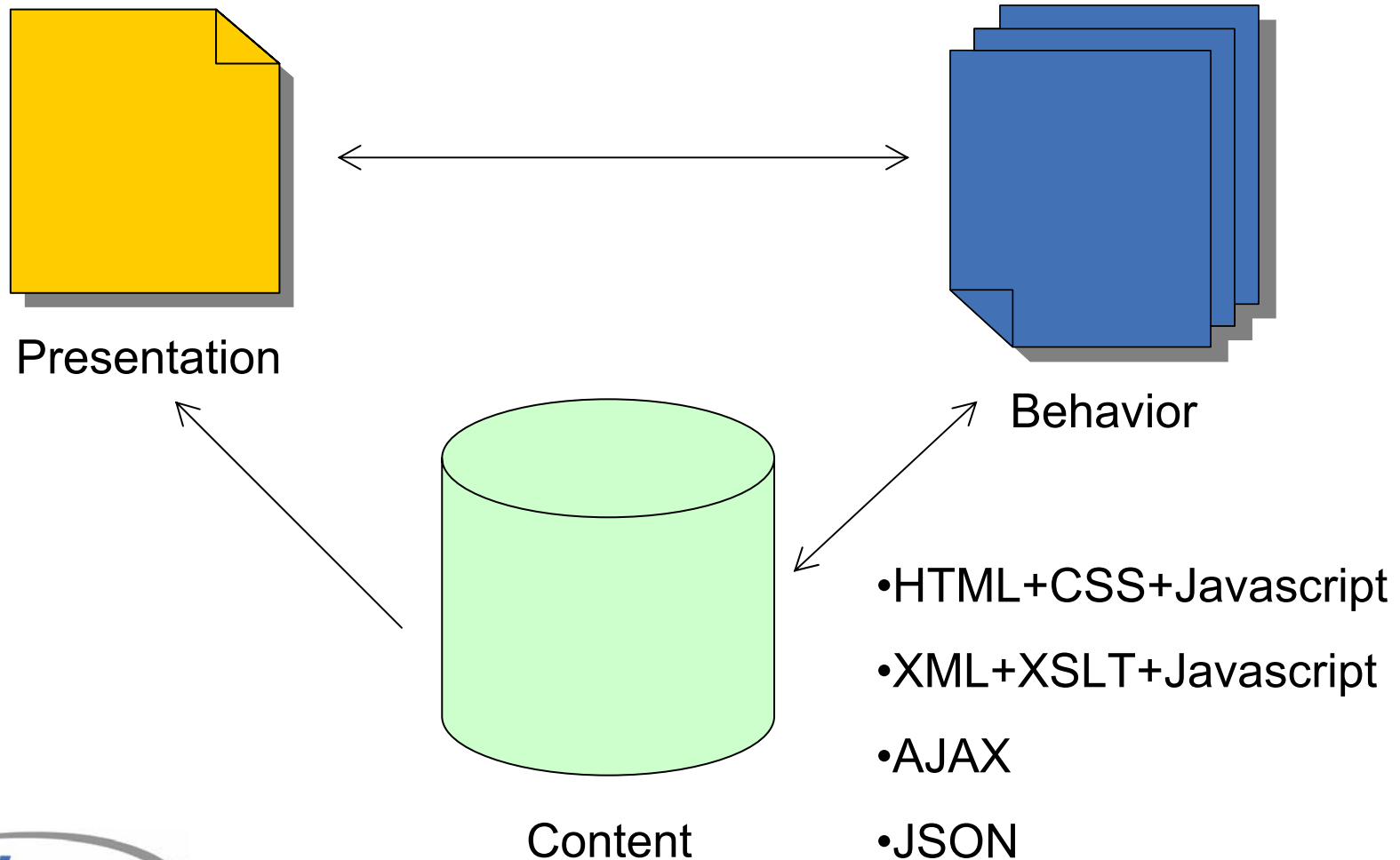

Тестирование

Журнал действий пользователей

- Сверяемся с пользовательскими сценариями
- Проводим автоматическое тестирование

Отзывы пользователей

- Сверяемся с пользовательскими сценариями
- Проводим ручное тестирование

Обновление документации, ориентированной на конечного пользователя

- Добавляем разделы “How to ...”

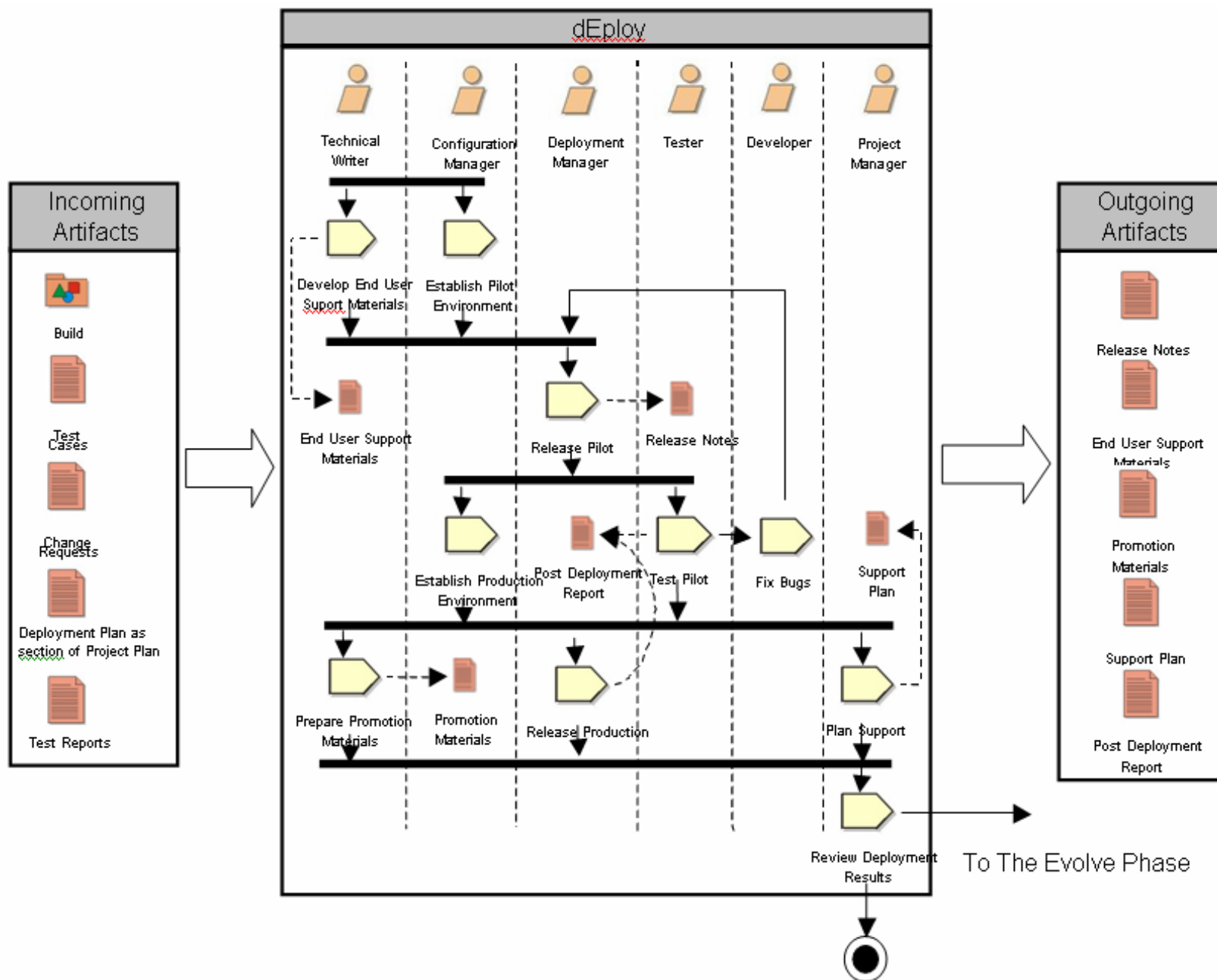

Ограничения

- **Метод успешно работает, если:**
 - Группа разработчиков от 5 человек
 - Продолжительность проекта от 3 календарных месяцев
- **На проектах меньшего объема применение метода нерентабельно**
 - В маленькой группе календарные сроки сильно затягиваются
 - При меньших календарных сроках трудно полностью следовать всем этапам разработки

Спасибо за внимание

www.evelopers.com